

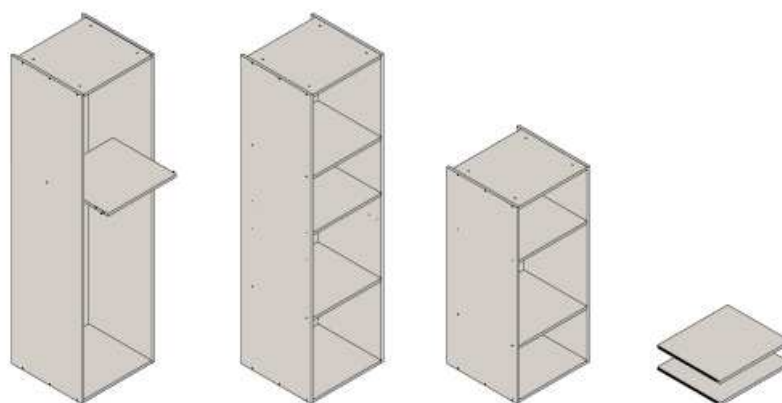

**cocinaschöni**

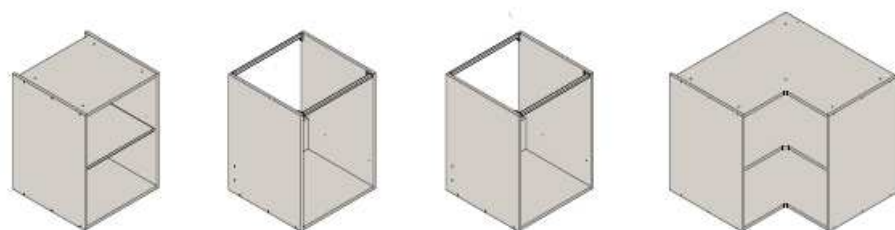

## Catálogo general de modulación 2018

LES PRESENTAMOS ESTA GUÍA PARA AYUDARLES EN LA DISTRIBUCIÓN DEL MOBILIARIO, DEPENDIENDO DEL MODELO DE PUERTAS Y TIRADORES O PERFILES SE RECOMIENDA LA MODULACIÓN EN LA FORMA QUE LES PROPONEMOS A CONTINUACIÓN, TENIENDO EN CUENTA LA ALTURA DEL ARMAZÓN BAJO.

**BAJOS DE 80 CON PERFIL GOLA**

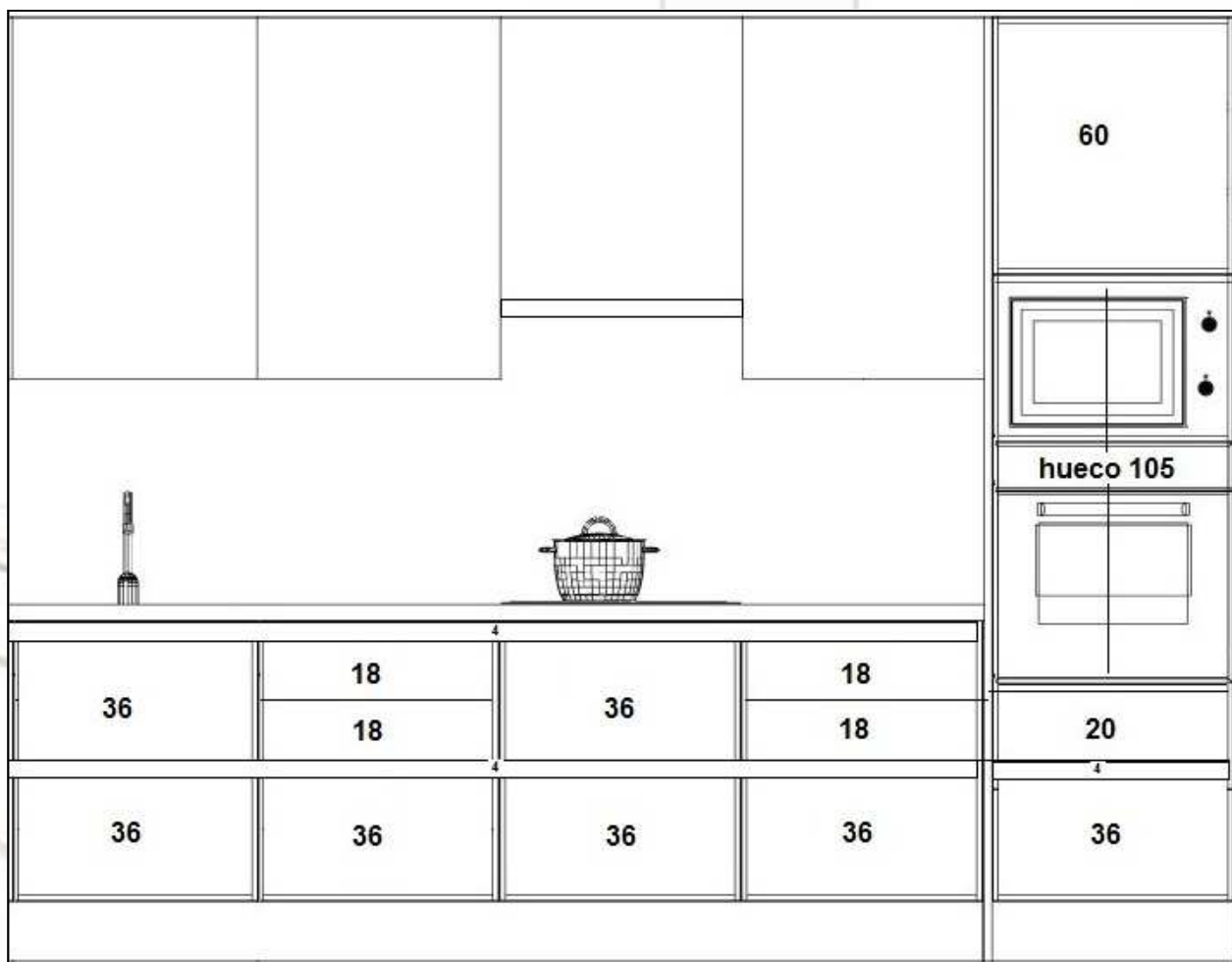

**BAJOS DE 70 A 5 FRENTES:** para modulaciones con tirador tipo asa.

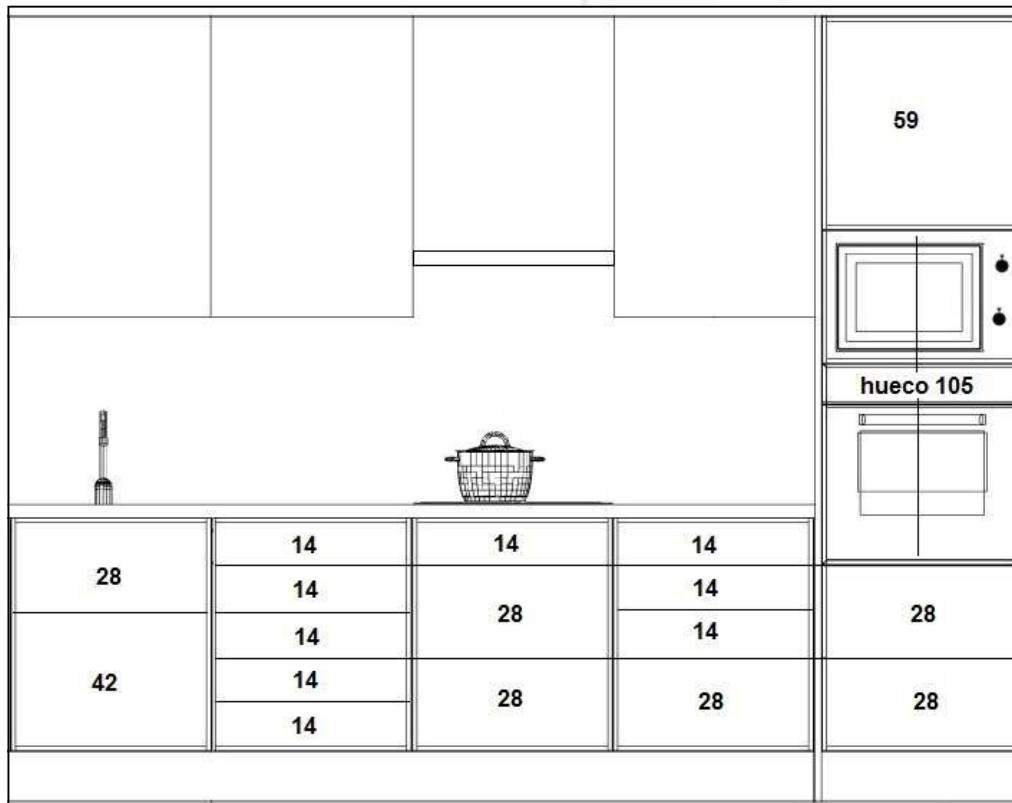

**BAJOS DE 70 A 4 FRENTES:** para modulaciones con perfil uñero tipo "J" (Rhin, Oñati, etc.)

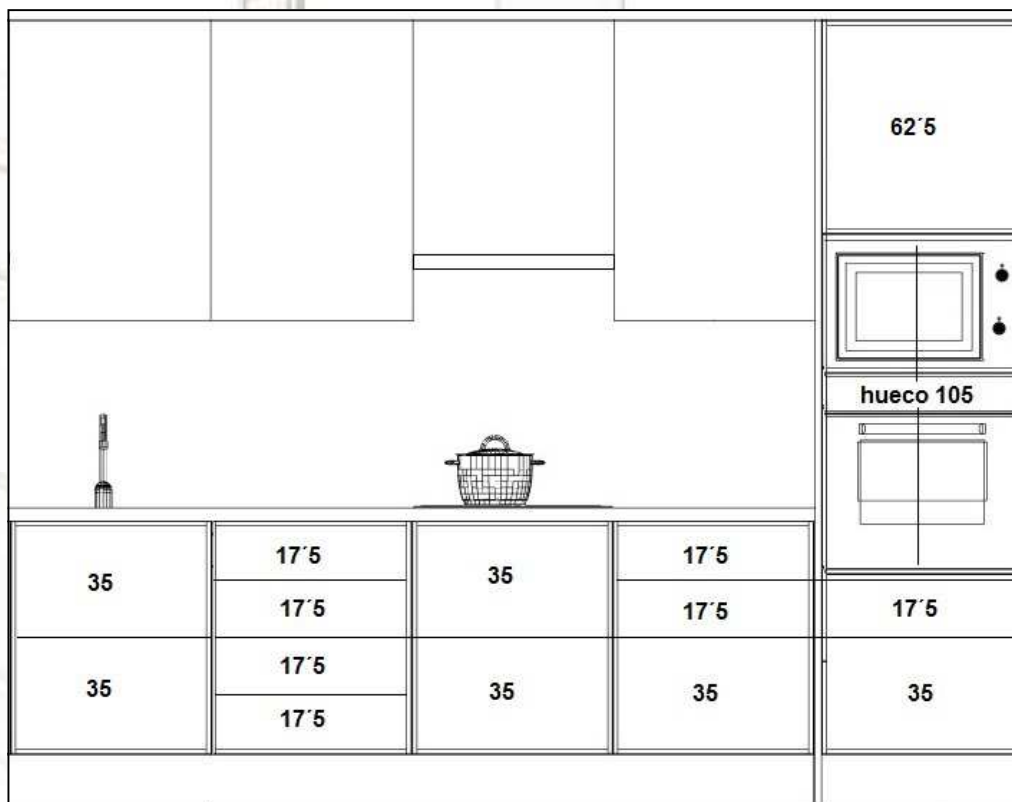

**BAJOS DE 80 A 5 FRENTES:** para modulaciones con tirador tipo asa.

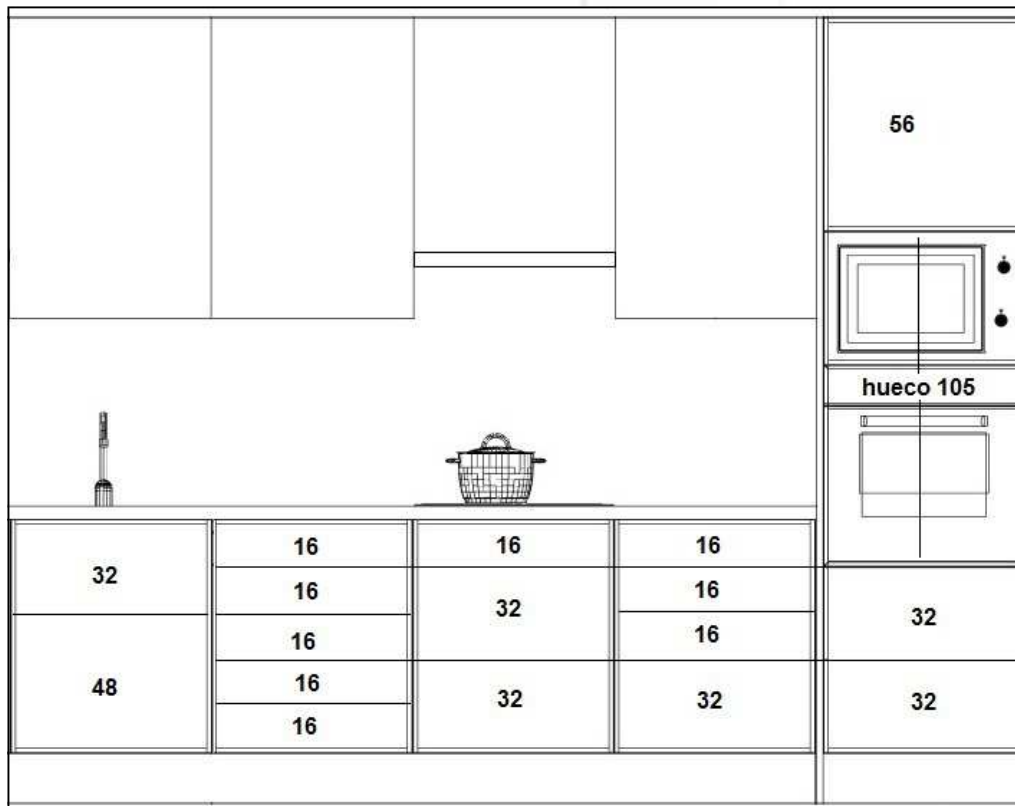

**BAJOS DE 80 A 4 FRENTES:** para modulaciones con perfil uñero tipo "J" (Rhin, Oñati, etc.)

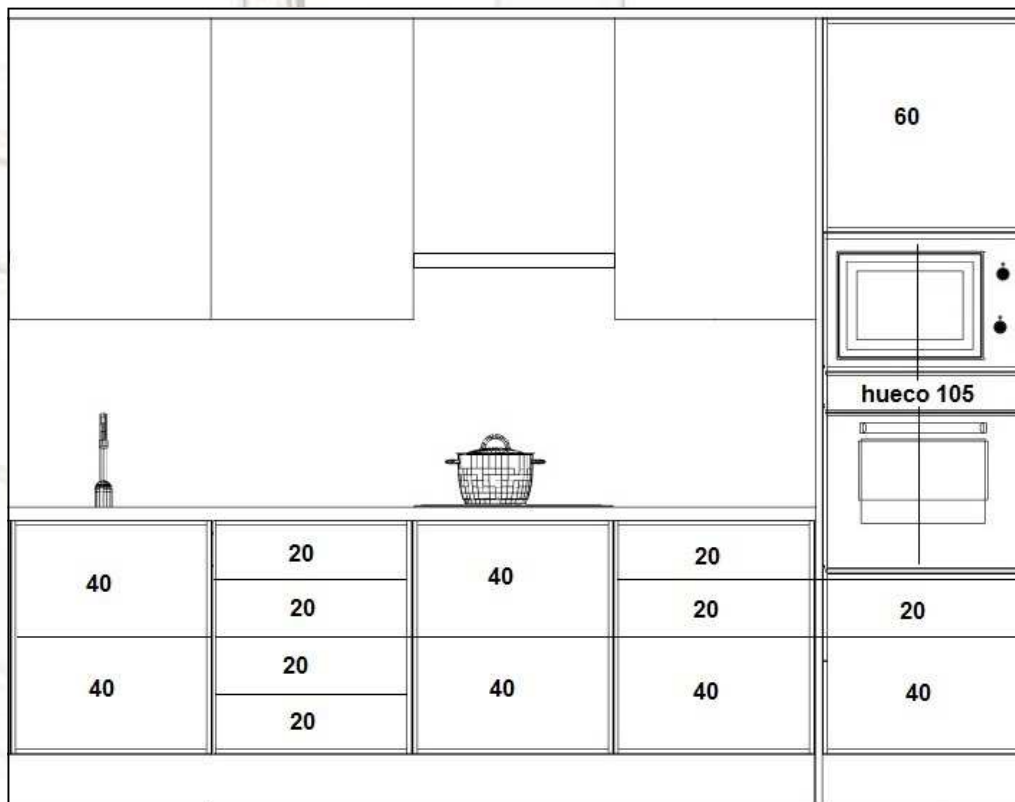

A CONTINUACIÓN LES INDICAMOS UNOS DIAGRAMAS CON MEDIDAS, CON LAS POSIBILIDADES EN ALTURAS DE PUERTAS Y CAJONES DEPENDIENDO DEL MODELO EN EL QUE SE VAYA A ELABORAR LA COCINA. SE RECOMIENDA PRESTAR ATENCIÓN EN LA MODULACIÓN Y CONSULTARNOS ANTE CUALQUIER DUDA QUE LES PUEDA SURGIR AL RESPECTO.

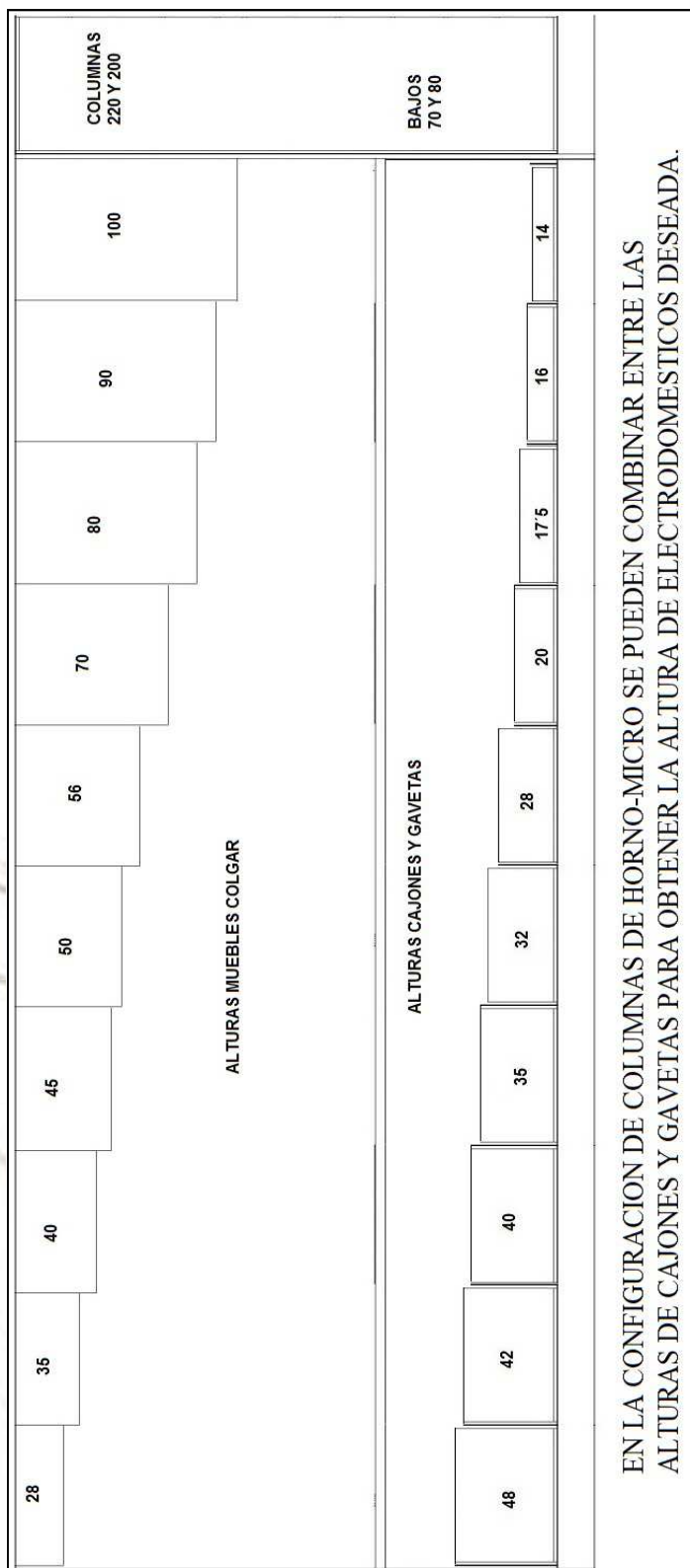

28	14	14	14	14
42	14	14	28	28
<b>BAJOS 70 5 FRENTES</b>				

32	16	16	16	16
48	16	16	32	32
<b>BAJOS 80 5 FRENTES</b>				

35	17.5	35	17.5	17.5
35	17.5	35	35	35
<b>BAJOS 70 4 FRENTES</b>				

40	20	40	20	20
40	20	40	40	40
<b>BAJOS 80 4 FRENTES</b>				

CONTAMOS CON DIVERSIDAD DE FONDOS DE GUÍAS PARA CAJONES Y GAVETAS, EN LOS SIGUIENTES DIAGRAMAS LES INDICAMOS LA DISPONIBILIDAD DE FONDOS DE GUÍAS Y MUEBLES CORRESPONDIENTES.

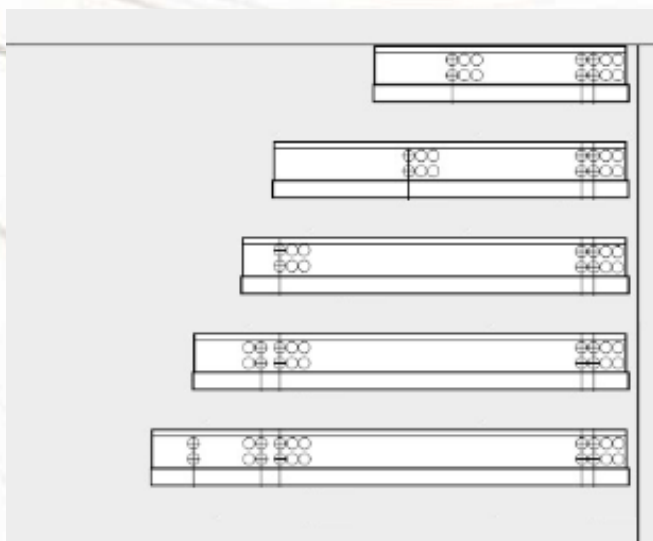
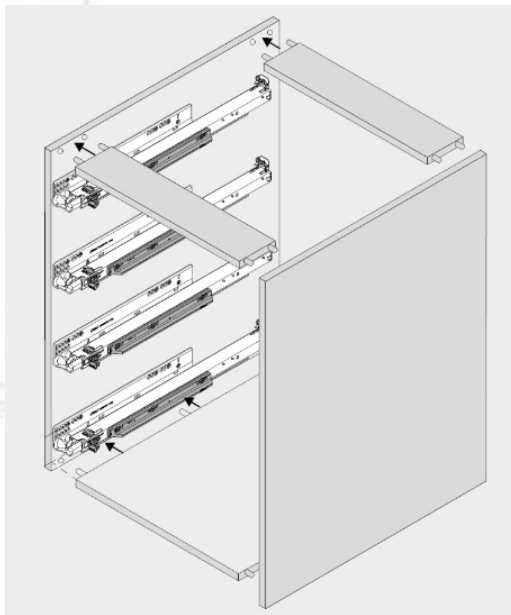
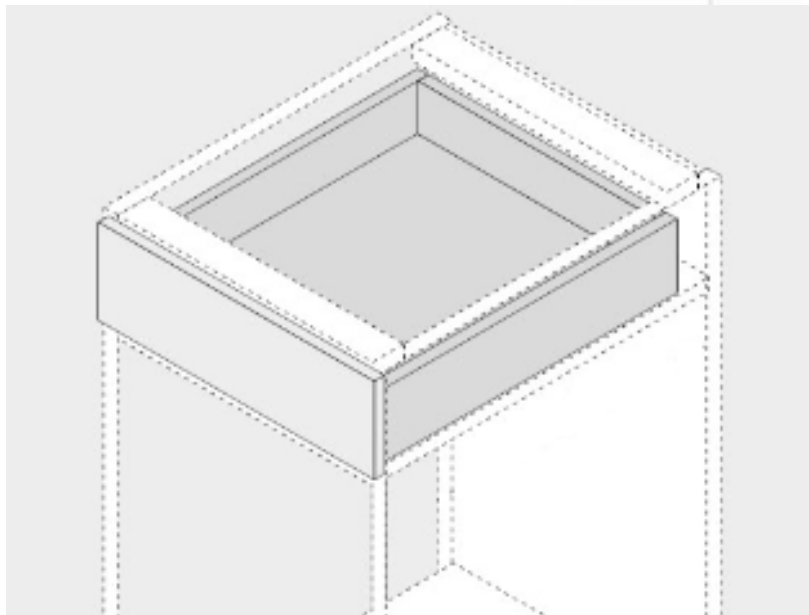

<u>Fondo Guía</u>	<u>Fondo Mueble</u>

EN LA APERTURA DE MUEBLES ALTOS, CUANDO NO QUEREMOS PONER TIRADOR, CONTAMOS CON LAS SIGUIENTES OPCIONES. ADEMÁS EN LOS MUEBLES ALTILLOS SE PUEDE OPTAR POR PONER EXPULSOR TIP-ON.

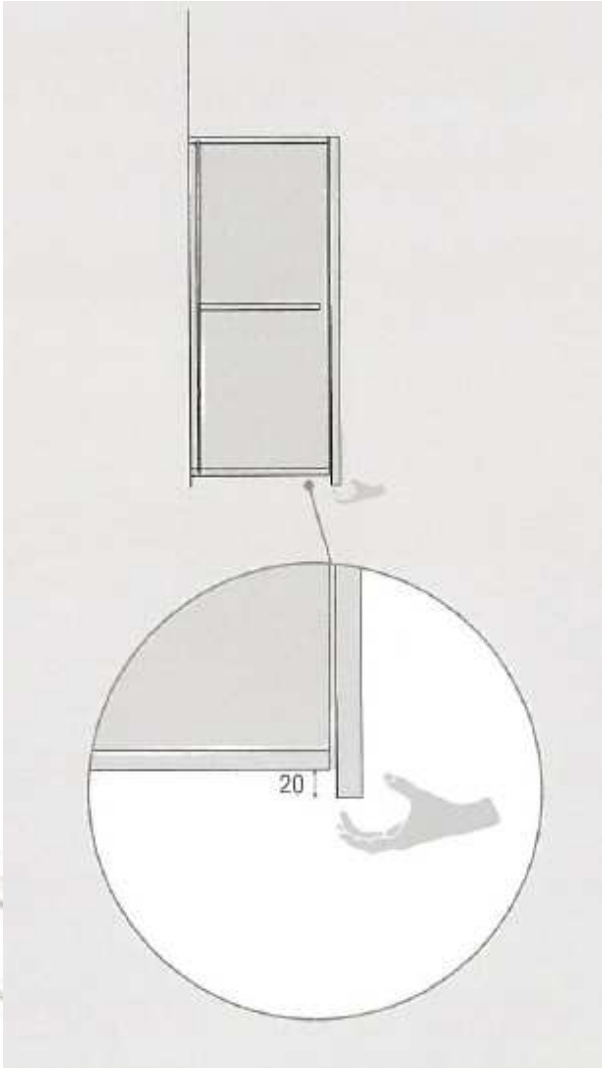

**Puerta recta volada 2 cm por debajo del armazón.**  
**Mueble de 70, 90 o 100 alto, con puerta de 72, 92 o 102 cm de alto.**

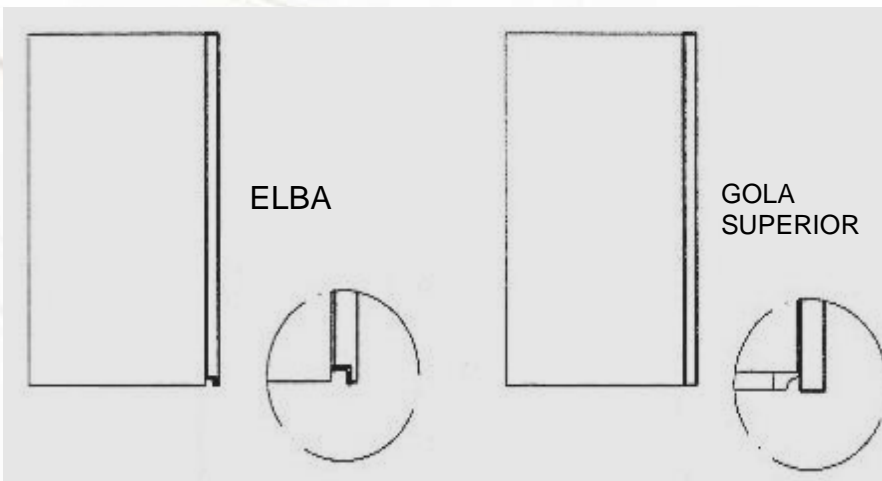

**Perfil ELBA  
 o  
 GOLA SUPERIOR.**

**ESPECIAL ATENCIÓN HAY QUE TENER A LA HORA DE DISEÑAR COLUMNAS TIPO ESCOBERO O DESPENSERO, YA QUE DEPENDIENDO DEL MATERIAL DE LAS PUERTAS, ÉSTAS PUEDEN PRESENTAR LIMITACIONES DE ALTURA MÁXIMA DE ELABORACIÓN.**



**LAS PUERTAS CON UÑEROS TIPO “J” (GAMA OÑATI-ALOÑA ó INCA-MTK, etc.) SE FABRICAN A UN MAXIMO DE 140 cm. DE ALTO.**



**LAS PUERTAS CON UÑEROS ALUMINIO (GAMA RHIN-ELBA) ó TIRADOR DE ASA SE FABRICAN A DEMANDA DE ALTO.**



Manufacturas Choni, s.l.  
c/ Gamonal nº 47 28031 Madrid  
Pol. Ind. Vallecas Villa

Teléfono: 91 380 12 42 / 91 380 13 42  
Fax: 91 380 14 42  
Correo: [fabrica@cocinaschoni.es](mailto:fabrica@cocinaschoni.es)  
Web: [www.cocinaschoni.es](http://www.cocinaschoni.es)

